

# CITATION BAR



## PODREČZNIK UŻYTKOWNIKA

# / WAŻNE INSTRUKCJE DOTYCZĄCE BEZPIECZEŃSTWA

## **Przed przystąpieniem do eksploatacji urządzenia należy sprawdzić wartość napięcia w sieci**

Głośnik CITATION BAR (soundbar) został zaprojektowany do użycia z zasilaniem prądem przemiennym 100–240 V, 50/60 Hz. Podłączenie do sieci, której napięcie znamionowe różni

się od znamionowego napięcia zasilania produktu, może spowodować niebezpieczną sytuację, pożar oraz uszkodzenie urządzenia. W razie jakichkolwiek pytań dotyczących wymaganego napięcia zasilania dla posiadanego modelu lub napięcia sieciowego w miejscu zamieszkania, przed podłączeniem urządzenia do gniazdka sieciowego prosimy skontaktować się ze sprzedawcą.

## **Nie należy używać przedłużaczy**

Aby uniknąć niebezpiecznych sytuacji, należy używać wyłącznie kabla zasilania wchodzącego w zakres dostawy urządzenia. Nie zalecamy używania przedłużaczy podczas eksploatacji produktu. Podobnie jak w przypadku wszystkich innych urządzeń elektrycznych nie należy prowadzić kabla zasilającego pod chodnikiem lub dywanem ani przygniatać go ciężkimi przedmiotami. Uszkodzony kabel zasilania należy niezwłocznie wymienić w autoryzowanym centrum serwisowym na zgodny ze specyfikacją fabryczną.

## **Ostrożnie używać kabla zasilania**

Podczas odłączania kabla zasilania od gniazdka sieci prądu przemiennego należy zawsze ciągnąć za wtyk, a nigdy za przewód.

Przed dłuższą przerwą w użytkowaniu głośnika należy wyjąć kabel z gniazdka sieciowego.

## **Nie otwierać obudowy**

Wewnątrz obudowy niniejszego produktu nie ma elementów obsługiwanych przez użytkownika. Otwarcie obudowy grozi porażeniem prądem elektrycznym, a wprowadzanie zmian w produkcie skutkuje unieważnieniem gwarancji. Jeśli do wnętrza urządzenia przedostanie się woda, należy natychmiast odłączyć urządzenie od sieci zasilania i skontaktować się z autoryzowanym centrum serwisowym.

# / SPIS TREŚCI

WAŻNE INSTRUKCJE DOTYCZĄCE BEZPIECZEŃSTWA .....	2
WPROWADZENIE .....	4
ZAWARTOŚĆ OPAKOWANIA .....	5
PRZEGLĄD PRODUKTU .....	6
INSTALACJA.....	11
PODŁĄCZANIE DO TELEWIZORA .....	14
PODŁĄCZANIE DO INNYCH URZĄDZEŃ.....	16
WŁĄCZANIE ZASILANIA .....	18
PODŁĄCZANIE DO INTERNETU .....	19
KONFIGURACJA GŁOŚNIKA (OPCJONALNA) .....	21
UŻYWANIE GŁOŚNIKA CITATION BAR.....	23
USTAWIENIA DŹWIĘKU.....	26
USTAWIENIA.....	28
DANE TECHNICZNE .....	30
ROZWIĄZYWANIE PROBLEMÓW.....	31
ZNAKI HANDLOWE .....	33

# / WPROWADZENIE

Niniejsza instrukcja zawiera informacje o głośniku CITATION BAR (soundbar). Zachęcamy do poświęcenia kilku minut na zapoznanie się z niniejszą instrukcją, w której opisano produkty i przedstawiono instrukcje krok po kroku pomagające skonfigurować urządzenie i rozpocząć jego użytkowanie. Przed rozpoczęciem użytkowania produktu należy przeczytać ze zrozumieniem wszystkie instrukcje bezpieczeństwa.

**Dla tego produktu może istnieć ważna aktualizacja oprogramowania. Aby zainstalować najnowsze aktualizacje oprogramowania, podłącz produkt do sieci Wi-Fi zgodnie z instrukcjami.**

Projekt i specyfikacje mogą ulec zmianie bez wcześniejszego powiadomienia.

W razie jakichkolwiek pytań dotyczących niniejszych produktów, sposobu ich instalacji lub obsługi prosimy skontaktować się z najbliższą placówką handlową bądź serwisową firmy Harman Kardon lub odwiedzić naszą stronę internetową: [www.harmankardon.com](http://www.harmankardon.com)

# ZAWARTOŚĆ OPAKOWANIA

Ostrożnie rozpakuj pudełko i sprawdź, czy w zestawie znajdują się następujące elementy.

Jeśli jakikolwiek element jest uszkodzony, nie używaj urządzenia i skontaktuj się ze sprzedawcą Harman Kardon lub działem obsługi klienta.

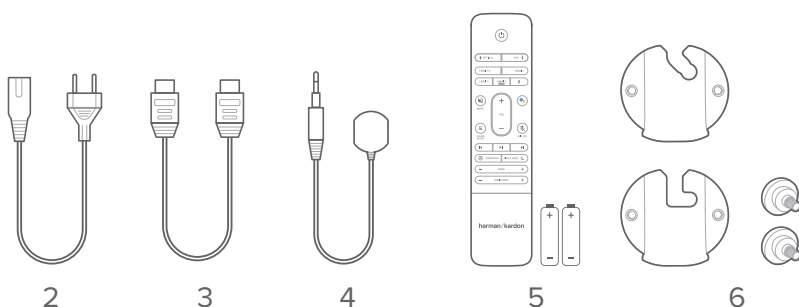
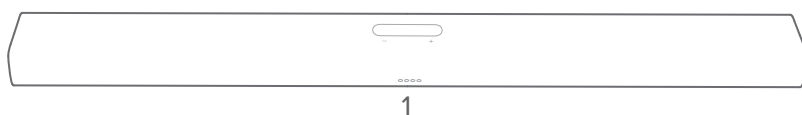

1. Główna jednostka
2. Kabel zasilania\*
3. Kabel HDMI
4. Repetytor podczerwieni (IR)
5. Pilot zdalnego sterowania (z dwiema bateriami AAA)
6. Uchwyty do mocowania na ścianie

\*Liczba kabli zasilania i rodzaj wtyczki mogą być różne w zależności od regionu.

Przed użyciem pilota włóż do niego baterie (2 baterie AAA)

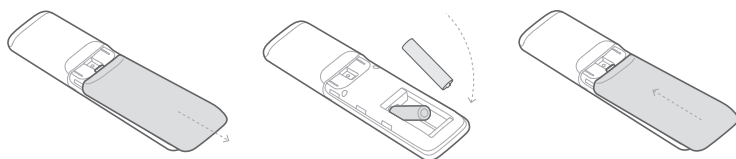







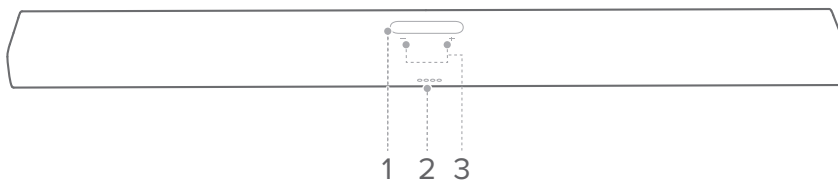

Przesuń pokrywę baterii w kierunku wskazywanym przez strzałkę, aż do całkowitego jej zdjęcia. Włóż 2 baterie AAA (1,5 V) tak, aby ich polaryzacja była prawidłowa. Przesuń pokrywę baterii na miejsce.

# PRZEGLĄD PRODUKTU

## Panel przedni i górny







### 1. Ekran dotykowy

	Wskaźnik sygnału Wi-Fi.
	Naciśnij, aby wyciszyć lub wznowić działanie mikrofonu.
	Naciśnij, aby włączyć usługę Asystenta Google.
	Naciśnij, aby wybrać źródło (Bluetooth/Aux/HDMI/złącze optyczne).
	Naciśnij, aby dostosować ustawienia audio.
	Naciśnij, aby dostosować ustawienia ogólne.
	Naciśnij, aby skonfigurować wielokanałowy system dźwięku przestrzennego za pomocą głośnika CITATION SUB lub CITATION SURROUND. (Opcjonalnie)
	Naciśnij, aby sprawdzić informacje systemowe dla tego produktu.

## 2. - / + (Głośność)

- Naciśnij, aby zmniejszyć lub zwiększyć głośność.
- Naciśnij oba jednocześnie, aby wyciszyć dźwięk soundbara.

## 3. Wskaźniki LED (Google)

	Biały (powolne miganie)	Słuchanie
	Biały (szybkie miganie)	Odpowiadanie
	Pomarańczowy (stałe światło)	Wyciszony mikrofon
	Biały (trzykrotne mignięcie)	Włączone zasilanie/ uruchamianie systemu

## Tyłny panel

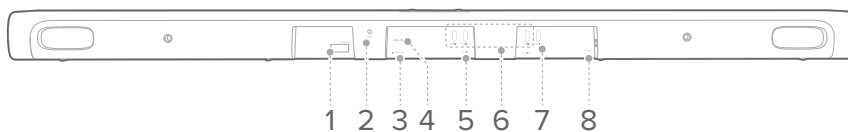

### 1. ETHERNET

- Podłączenie do Internetu (złącze RJ45).

### 2. RESET

- Naciśnięcie i przytrzymanie przez 5 sekund przywraca ustawienia fabryczne.

### 3. IR REPEATER

- Podłączenie do repetytora podczerwieni (IR), aby zwiększyć zasięg pilota.

#### **4. OPTICAL IN**

- Podłączanie do optycznego wyjścia audio w telewizorze lub urządzeniu cyfrowym.

#### **5. AUX IN**

- Podłączanie do urządzenia audio (gniazdo jack 3,5 mm).

#### **6. HDMI 1 / HDMI 2 / HDMI 3**

- Podłączanie do wyjścia HDMI w urządzeniu cyfrowym.

#### **7. HDMI ARC (TV OUT)**

- Podłączanie do wejścia HDMI (ARC) w telewizorze.

#### **8. POWER**

- Podłączanie do zasilania.



## Pilot zdalnego sterowania

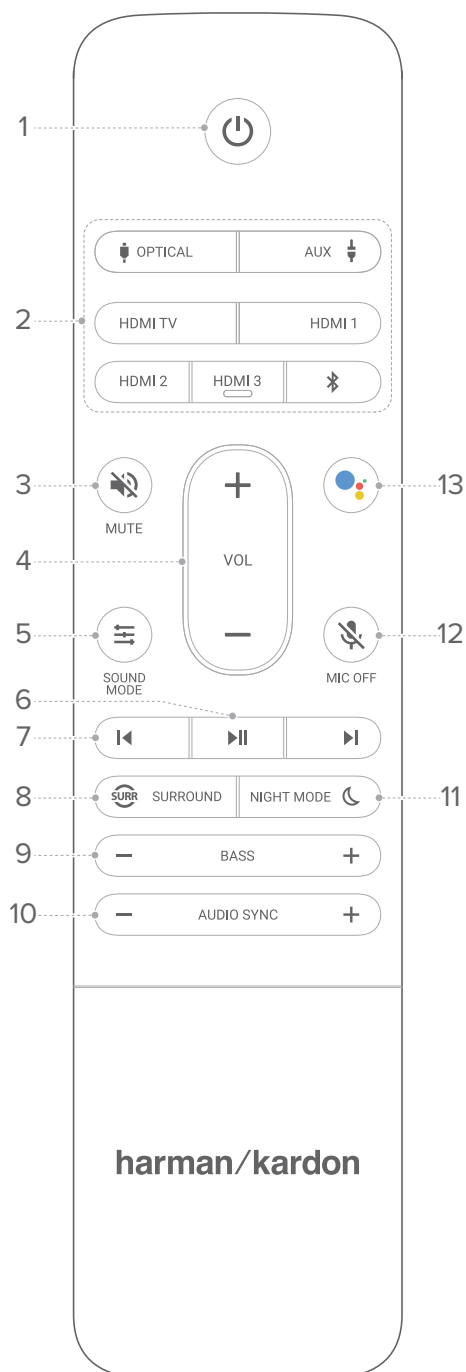

### 1. (Power)

- Włączanie zasilania lub przełączanie w tryb czuwania.

### 2. Source zone

- Wybór źródła sygnału wejściowego soundbara: **OPTICAL/AUX/HDMI TV/HDMI 1/HDMI 2/HDMI 3/Bluetooth.**
- Naciśnij , aby sparować z nowym urządzeniem.

### 3. MUTE

- Wyciszanie lub włączanie dźwięku na soundbarze.

### 4. VOL + / -

- Zwiększanie lub zmniejszanie głośności.

### 5. SOUND MODE

- Wstępne wybranie ustawionego trybu dźwięku, aby pasował do danej muzyki lub filmu: **Music / Movie / News / Standard.**

### 6.

- Odtwarzanie lub wstrzymanie odtwarzania przez Chromecast lub Bluetooth.

### 7.

- Przejście do poprzedniej lub następnej ścieżki do odtwarzania przez Chromecast lub Bluetooth.

**8.  SURROUND**

- Włączanie lub wyłączanie efektu dźwięku przestrzennego (w przypadku autonomicznego soundbara).

**9. BASS - / +**

- Zmniejszenie lub zwiększenie poziomu tonów niskich na soundbarze (lub opcjonalnym subwooferze, jeśli został pomyślnie sparowany).

**10. AUDIO SYNC - / +**

- Zmniejszanie lub zwiększanie opóźnienia synchronizacji audio, jeśli nie jest prawidłowa.

**11. NIGHT MODE **

- Włączanie lub wyłączanie trybu nocnego (Dynamic Range Control) dla ścieżek Dolby Digital i DTS.

**12.  MIC OFF**

- Włączanie lub wyłączanie mikrofonu na soundbarze.

**13. **

- Włączanie głosowego Asystenta Google

# / INSTALACJA

## Ustawienie

### UWAGI:

- Aby uniknąć zakłóceń transmisji bezprzewodowej, należy zachować minimalną odległość 5 metrów między innymi urządzeniami bezprzewodowymi a soundbarem.
  - Upewnij się, że w pobliżu znajduje się gniazdo prądu przemiennego (sieciovego).
- 1) Umieść soundbar na gumowych stopkach na stabilnej i poziomej powierzchni pod telewizorem.
  - 2) Jeśli głośnik zasłania czujnik podczerwieni w telewizorze, podłącz repetytor IR do złącza **IR REPEATER** z tyłu soundbara i zdejmij naklejkę oraz przymocuj ją między soundbarem a telewizorem.

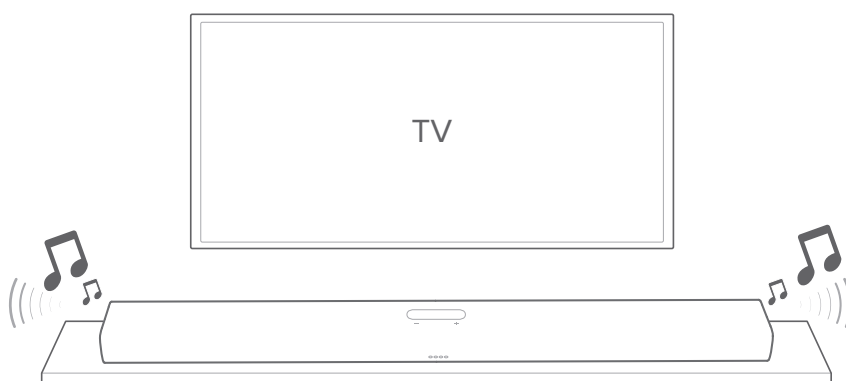

### OSTROŻNIE:

- Gdy soundbar jest używany, nie należy kłaść go na panelu przednim, tylnym ani górnym.
- Nie stawiaj też żadnych przedmiotów na jego panelu górnym.

## Montaż na ścianie

### UWAGI:

- Przed montażem na ścianie upewnij się, że ściana jest w stanie utrzymać ciężar tego produktu.
- Podczas montażu na ścianie należy unikać miejsc o wysokiej temperaturze lub wilgotności. Montuj tylko na pionowej ścianie.
- Przed zamontowaniem na ścianie należy podłączyć kable od produktu do urządzeń zewnętrznych.
- Przed przeniesieniem lub instalacją produktu należy upewnić się, że jest on wyłączony i odłączony od zasilania. W przeciwnym razie istnieje zagrożenie porażenia prądem elektrycznym.
- Nie wolno podłączać przewodu zasilającego soundbara ani telewizora do gniazdka ściennego, dopóki nie zostaną wykonane wszystkie połączenia między komponentami.
- Między górnym panelem soundbara a dolną częścią telewizora należy pozostawić odstęp co najmniej 5 cm.

- 1) Użyj taśmy do przyklejenia papierowej przewodnicy na ścianie, przekłuj jej środek długopisem, aby zaznaczyć miejsce zamocowania uchwyty ściennego i zdejmij papier.

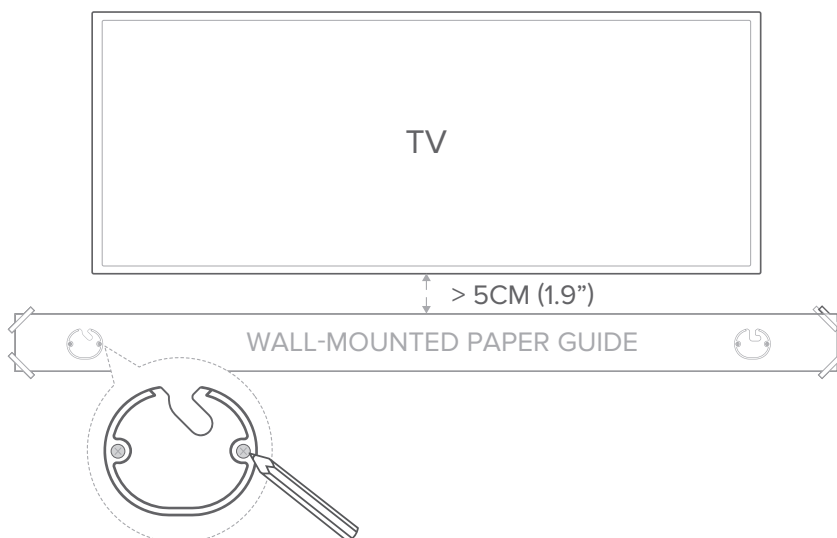

- 2) Przykręć uchwyty ścienne w miejscu zaznaczenia; wkręć gwintowany słupek montażowy w tylną część soundbara, a następnie zamocuj go na ścianie.

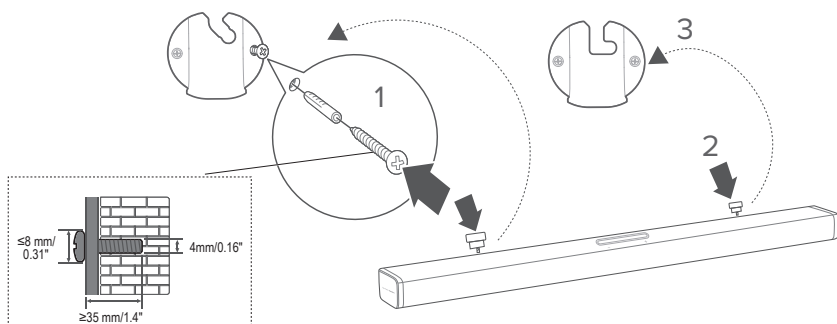

# PODŁĄCZANIE DO TELEWIZORA

## UWAGI:

- Jeśli chcesz słuchać dźwięku tylko z soundbara, upewnij się, że ustawienia dźwięku telewizora obejmują zewnętrzne głośniki i wyłącz wbudowane głośniki w telewizorze.
- Przed wykonaniem lub zmianą jakichkolwiek połączeń należy się upewnić, że wszystkie urządzenia są odłączone od gniazd zasilania.

## HDMI (preferowane)

- 1) Podłącz jeden koniec dostarczonego kabla HDMI do złącza **HDMI OUT (TV ARC)** z tyłu soundbara, a drugi koniec do złącza **HDMI IN (ARC)** w telewizorze.
- 2) Naciśnij  **HDMI ARC** na ekranie dotykowym lub przycisk **HDMI TV** na pilocie zdalnego sterowania, aby wybrać tryb **TV ARC**.

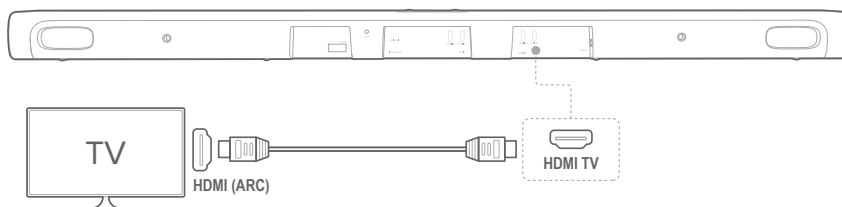

## UWAGI:

- Połączenie HDMI obsługuje cyfrowy sygnał audio i wideo za pomocą jednego złącza. Jest to najlepsza opcja, aby podłączyć soundbar.
- Jeśli telewizor jest wyposażony w złącze HDMI ARC, można udostępnić dźwięk z telewizora za pomocą jednego kabla HDMI.
- Połączenie HDMI jest wymagane do podłączenia innego urządzenia wideo do wejść dźwiękowych w celu wyświetlania obrazu na ekranie telewizora.
- W telewizorze włącz obsługę HDMI-CEC. HDMI-CEC to funkcja, która umożliwia sterowanie za pomocą jednego pilota zdalnego sterowania podłączonymi przez HDMI urządzeniami zgodnymi ze standardem CEC, np. regulację głośności zarówno telewizora, jak i soundbara. Szczegółowe informacje można znaleźć w instrukcji obsługi telewizora.

## Złącze optyczne

### UWAGA:

- Należy sprawdzić, czy zdjęto zaślepki ochronne z obu końców kabla optycznego.
- Podłącz złącze **OPTICAL IN** na soundbarze do złącza **OPTICAL OUT** w telewizorze za pomocą kabla optycznego (sprzedawanego oddzielnie).
  - Naciśnij **OPTICAL IN** na ekranie dotykowym lub przycisk **OPTICAL** na pilocie zdalnego sterowania, aby wybrać tryb **OPTICAL**.

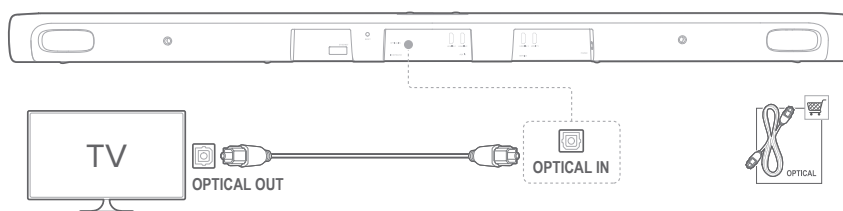

# PODŁĄCZANIE DO INNYCH URZĄDZEŃ

## HDMI (preferowane)

Podłącz urządzenie cyfrowe, takie jak dekodery, odtwarzacze DVD/Blu-ray lub konsola, do swojego soundbara za pomocą jednego złącza HDMI.

- 1) Podłącz jeden koniec kabla HDMI do złącza **HDMI IN** z tyłu soundbara, a drugi koniec do złącza **HDMI OUT** w urządzeniu cyfrowym.
- 2) Naciśnij **HDMI 1 / HDMI 2 / HDMI 3** na ekranie dotykowym lub przycisk **HDMI 1/HDMI 2/HDMI 3** na pilocie zdalnego sterowania, aby wybrać tryb **HDMI**.

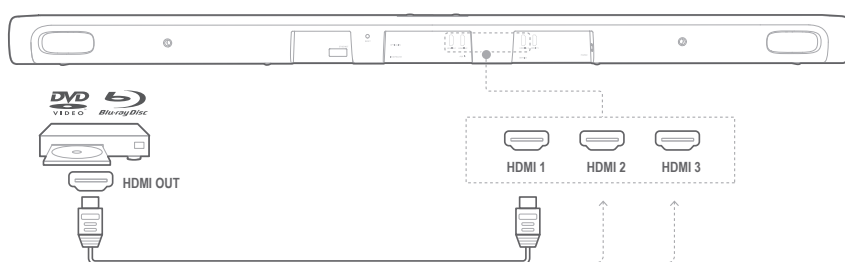

### UWAGA:

- Aby uzyskać najlepszą wydajność, należy używać kabla HDMI High-Speed (typ 2). Więcej informacji na ten temat można znaleźć w specyfikacji kabla HDMI.

## Złącze optyczne lub analogowe

- 1) Podłącz złącze **OPTICAL IN** lub **AUX IN** na soundbarze do gniazda **OPTICAL OUT** lub **AUDIO OUT** urządzenia źródłowego za pomocą kabla optycznego (sprzedawanego oddzielnie) lub kabla audio 3,5 mm (również sprzedawanego oddzielnie).



- 2) Naciśnij **OPTICAL IN** lub **AUX** na ekranie dotykowym lub przycisk **OPTICAL** lub **AUX** na pilocie zdalnego sterowania, aby wybrać tryb **OPTICAL** lub **AUX**.

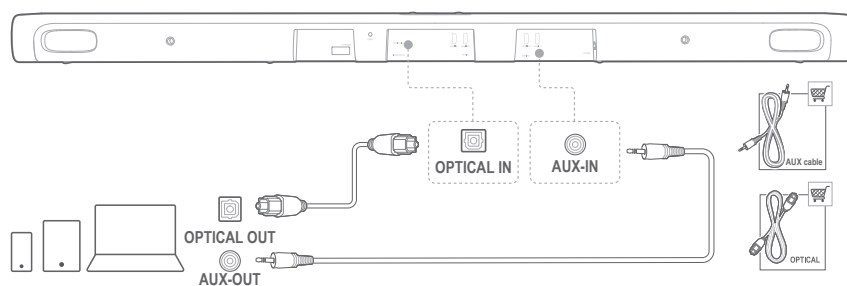

# WŁĄCZANIE ZASILANIA

## UWAGI:

- Używaj wyłącznie dostarczonego przewodu zasilającego.
- Przed podłączeniem przewodu zasilającego upewnij się, że zostały wykonane wszystkie inne połączenia.
- Podczas odłączania przewodu zasilającego ciągnij za wtyczkę, a nie za kabel.
- Nie wolno podłączać tego produktu lub innych komponentów do gniazda prądu przemiennego, dopóki nie zostaną wykonane wszystkie połączenia między komponentami.

- 1) Podłącz jeden koniec kabla zasilania prądem przemiennym do złącza **POWER** z tyłu soundbara.
- 2) Podłącz drugi koniec kabla zasilania do gniazda sieciowego. Soundbar uruchomi się automatycznie i zostanie włączony ekran dotykowy. Można też nacisnąć przycisk **⏻** na pilocie zdalnego sterowania, aby włączyć głośnik lub przełączyć go w tryb czuwania.

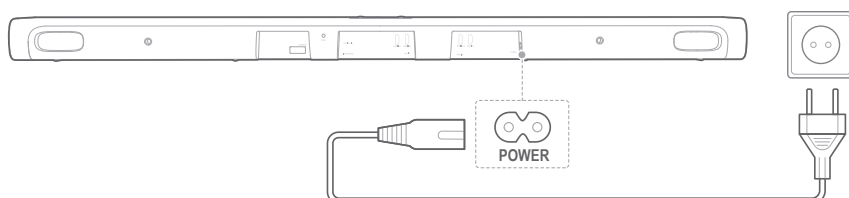

- 3) Podczas pierwszego uruchomienia wybierz język zgodnie z instrukcjami wyświetlanymi na ekranie dotykowym.

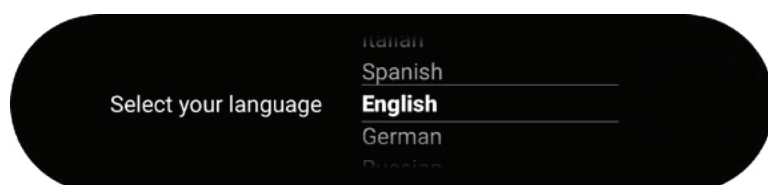

# PODŁĄCZANIE DO INTERNETU

Aby podłączyć głośnik CITATION BAR do Internetu (przez Wi-Fi lub Ethernet), wymagana jest aplikacja Google Home.

## UWAGA:

- Jeśli chcesz korzystać z Internetu przez złącze Ethernet, upewnij się, że kabel Ethernet został podłączony, zanim podłączysz kabel zasilający.

- 1) Pobierz aplikację Google Home na telefon lub tablet.
- 2) Włączanie głośnika CITATION BAR
- 3) Uruchom aplikację Google Home i ustaw głośnik CITATION BAR zgodnie z instrukcjami w aplikacji. Skonfiguruj połączenie z Internetem zgodnie z instrukcjami w aplikacji.
- 4) Zaloguj się za pomocą konta Google. Jeśli nie masz konta, utwórz je.

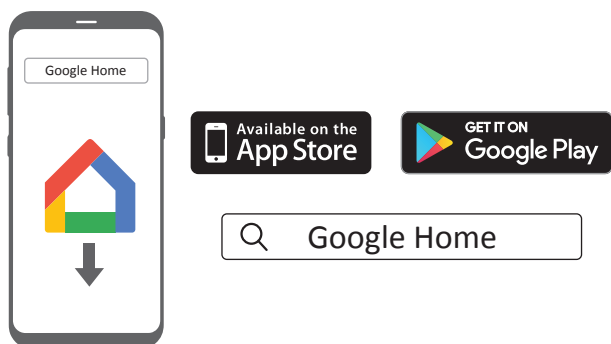

\*Aby uniknąć zakłóceń, należy zachować minimalną odległość 5 metrów między soundbarem a routerem Wi-Fi.



**OSTROŻNIE:**

- Jeśli napotkasz jakiegokolwiek problemy z konfiguracją, upewnij się, że masz na swoim smartfonie lub tablecie włączoną łączność Bluetooth i usługi lokalizacji.
- W aplikacji Google Home możesz zmienić nazwę produktu. Nazwa urządzenia będzie używana podczas wykrywania urządzenia w ramach połączenia Bluetooth i strumieniowego przesyłania danych Chromecast.
- Po podłączeniu tego produktu do Internetu jego oprogramowanie będzie okresowo aktualizowane w celu poprawy wydajności. Aktualizacja może potrwać kilka minut.

# / KONFIGURACJA GŁOŚNIKA (opcjonalna)

## Konfiguracja głośnika

Możesz bezprzewodowo sparować swój głośnik CITATION BAR z:

- CITATION SUB (subwoofer, sprzedawany oddzielnie) – w celu wzmocnienia basów;
- CITATION SURROUND (głośniki satelitarne, sprzedawane osobno) – do ustawienia 5.0-kanałowego systemu dźwięku przestrzennego;
- SUB CITATION i SURROUND CITATION – do ustawienia 5.1-kanałowego systemu dźwięku przestrzennego.

### UWAGI:

- Aby konfiguracja się powiodła, należy zachować maksymalną odległość 5 metrów pomiędzy głośnikiem CITATION BAR a głośnikami CITATION SUB lub CITATION SURROUND.
- Jeśli soundbar jest wyłączony, głośniki satelitarne lub subwoofer przełączają się w tryb czuwania.
- Jeśli w pobliżu soundbara używasz urządzenia wykorzystującego tę samą częstotliwość (2,4 GHz lub 5 GHz) co soundbar, mogą powstawać zakłócenia dźwięku.
- Maksymalna odległość transmisji sygnału bezprzewodowego między soundbarem a głośnikami satelitarnymi lub subwooferem może się różnić w zależności od środowiska pracy.

- 1) Włącz CITATION BAR, CITATION SUB, i/lub CITATION SURROUND.
- 2) Naciśnij opcje **„Speaker Setup”** > **„Pairing”** > **„Surround Setup”** lub **„Subwoofer Setup”** na ekranie dotykowym, aby przejść do trybu parowania.
  - Po pomyślnym połączeniu usłyszysz sygnał sparowania i na ekranie dotykowym zostanie wyświetlony komunikat **„Surround setup successful”** lub **„Subwoofer connected”**.
  - Jeśli głośniki nie zostaną znalezione, upewnij się, że każdy głośnik jest włączony i ponownie spróbuj je skonfigurować.

- 3) Aby usunąć konfigurację, ponownie naciśnij opcję „**Surround Setup**” lub „**Subwoofer pairing**” lub zresetuj soundbar.

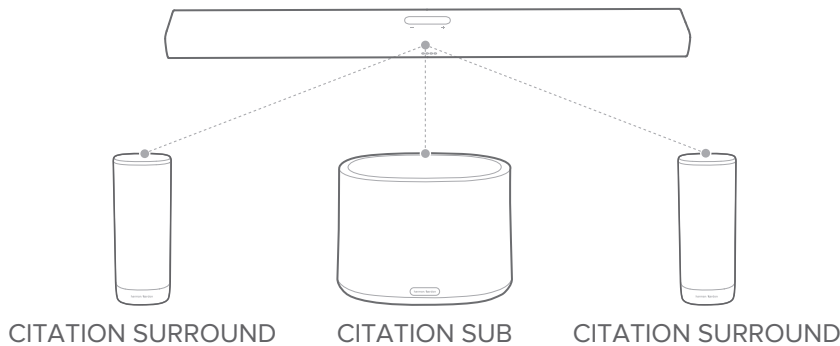

#### Wskaźnik LED (CITATION SUB / CITATION SURROUND)

☀	Biały (miganie)	Parowanie
☀	Biały (miganie)	Poza zasięgiem/ przerwane połączenie bezprowadowe
○	Biały (ciągłe świecenie przez 10 sekund, a następnie zgaśnięcie)	Bezprowadowe połączenie z CITATION BAR

#### Test dźwięku

Naciśnij opcje „**Speaker Setup**” > „**Levels**” > „**Test tone**”, aby odtworzyć dźwięk testowy. Każda ikona lokalizacji głośnika będzie kolejno migać.

#### Głośność głośnika i basy

Naciśnij opcje „**Speaker Setup**” > „**Levels**” > „**Speaker volume trim**” lub „**Bass level trim**” a następnie przesunij palcem w górę/w dół, aby wybrać głośniki lub wyregulować poziom głośności i basów.

# / UŻYWANIE GŁOŚNIKA CITATION BAR

## Mówienie do Asystenta Google

Głośnik CITATION BAR ma wbudowaną usługę Asystenta Google. Możesz odtwarzać muzykę, uzyskiwać odpowiedzi, zarządzać codziennymi zadaniami i łatwo sterować urządzeniami typu smart w całym domu za pomocą głosu.

Naciśnij przycisk  na pilocie zdalnego sterowania lub na ekranie dotykowym, aby aktywować Asystenta Google, a następnie wypowiedzieć swoje polecenie.

Gdy głośnik CITATION BAR przesyła strumieniowo muzykę przez Chromecast lub Bluetooth, możesz najpierw powiedzieć „OK Google” lub „Hey Google”, a następnie swoje polecenie.

→ Głośnik CITATION BAR natychmiast zareaguje.



### UWAGA:

- Najnowsze polecenia głosowe znajdziesz na stronie [assistant.google.com](https://assistant.google.com).

## Odtwarzanie muzyki za pomocą urządzenia Chromecast

Dzięki wbudowanej funkcji Chromecast możesz strumieniowo przesyłać na swój głośnik muzykę, melodie, podcasty i playlisty z ponad 300 aplikacji za naciśnięciem przycisku **Cast**.

- 1) Uruchom na swoim smartfonie lub tablecie aplikację do obsługi Chromecast.
- 2) Naciśnij przycisk  w aplikacji i wybierz głośnik CITATION BAR.
- 3) Naciśnij przycisk „Play” w aplikacji.

**UWAGI:**

- Nazwa tego produktu jest przypisywana podczas konfiguracji Wi-Fi.
- Soundbar może obsługiwać strumieniowe przesyłanie sygnału audio, ale nie wideo.

## Grupowe odtwarzanie w wielu pomieszczeniach dzięki głośnikom serii Citation

Soundbar CITATION może obsługiwać sterowanie w trybie multi-room, zapewniane przez wbudowane urządzenie Chromecast.



Aby korzystać z możliwości odtwarzania w wielu pomieszczeniach, wystarczy utworzyć grupę i dodać głośniki w aplikacji Google Home.

**UWAGI:**

- Więcej informacji można znaleźć w aplikacji Google Home.
- Liczba głośników Chromecast, do których można przesyłać muzykę, zależy od przepustowości lokalnej sieci bezprzewodowej. Teoretycznie, ten sam utwór można przesyłać strumieniowo do nieograniczonej liczby urządzeń.

## Odtwarzanie muzyki za pośrednictwem Bluetooth

Głośnika CITATION BAR można użyć jako głośnika dla smartfona lub tabletu obsługującego Bluetooth.

- 1) Naciśnij przycisk  na pilocie zdalnego sterowania lub przycisk  **Bluetooth** na ekranie dotykowym, aby przejść do trybu parowania Bluetooth.
  - W ciągu 10 sekund ponownego łączenia lub do momentu udanego połączenia będzie migać białe kółko poniżej ikony .





- 2) Na swoim smartfonie lub tablecie wybierz opcję „**Citation Bar Speaker**”, aby połączyć. Po połączeniu usłyszysz dzwonek parowania.
- Gdy jest odtwarzana muzyka, utwór, tytuł i wykonawca utworu będą pokazywane na ekranie dotykowym.

**UWAGI:**

- Jeśli soundbar został już połączony do sieci Wi-Fi i zmieniono nazwę urządzenia, wybierz nową nazwę.
- Aby wyjść z trybu Bluetooth, wybierz inne źródła.
- Aby rozłączyć i sparować inne urządzenie, naciśnij przycisk  na pilocie zdalnego sterowania lub ekranie dotykowym.
- Soundbar wyłączy się automatycznie po 20 minutach bezczynności.
- Wydajność połączenia Bluetooth może zależeć od odległości między produktem a urządzeniem Bluetooth i środowiskiem pracy.
- Zachowaj maksymalną odległość 10 metrów między tym produktem a urządzeniem Bluetooth, aby uniknąć rozłączenia.

**Sterowanie odtwarzaniem**

- : Uruchamiaj, wstrzymuj i wznowiaj odtwarzanie.
- : Przeskakuj do poprzedniej/następnej ścieżki.



# / USTAWIENIA DŹWIĘKU

Ta sekcja pomaga wybrać idealny dźwięk dla filmu lub muzyki.



## Głośność

Są cztery sposoby regulacji poziomu głośności podczas odtwarzania muzyki:

- Naciśnij lub naciśnij i przytrzymaj przycisk +/- na górnym panelu.
- Płynnie przeciągnij pasek głośności.
- Reguluj głośność za pośrednictwem aplikacji Google Home na telefon lub tablet.
- Wydadź polecenie głosowe Asystentowi Google, aby ustawić głośność.

Aby wyciszyć soundbar, naciśnij przycisk  **MUTE** na pilocie zdalnego sterowania. Aby przywrócić odbiór dźwięku, należy nacisnąć przycisk  **MUTE** ponownie bądź dokonać regulacji głośności.

## Tryb odtwarzania dźwięku

Naciśnij przycisk  **SOUND MODE** na pilocie zdalnego sterowania lub  **Audio** na ekranie dotykowym, a następnie wybierz predefiniowane tryby dźwięku, aby dopasować je do swojej muzyki lub filmu.

- **Virtual Surround:** Tworzy efekt dźwięku przestrzennego (dla autonomicznego soundbara).
- **Night Mode:** Zmniejsza poziom głośnych dźwięków. (Dostępny tylko dla ścieżek dźwiękowych Dolby Digital)
- **Music Mode:** Tworzy dźwięk wideo.
- **Movie Mode:** Tworzy przestrzenne doznania słuchowe.
- **News Mode:** Sprawia, że głos ludzki staje się wyraźniejszy.
- **Standard:** Przywraca oryginalny dźwięk.

## Synchronizacja obrazu i dźwięku

Jeśli obraz i dźwięk nie są zsynchronizowane, naciśnij przycisk **AUDIO SYNC +/-** na pilocie zdalnego sterowania lub opcje **„Speaker Setup” > „Lipsync delay”** na ekranie dotykowym, aby opóźnić dźwięk w celu dopasowania do obrazu.

# / USTAWIENIA

## Jasność wyświetlacza

Naciśnij **Options** > **Brightness**, a następnie płynnie przeciągnij pasek wartości, aby ustawić jasność ekranu dotykowego.

## Aktualizacja oprogramowania

Gdy głośnik CITATION BAR zostanie podłączony do Internetu przez sieć Wi-Fi lub złącze Ethernet, jego oprogramowanie zostanie automatycznie zaktualizowane do najnowszej wersji.

## Przywracanie ustawień fabrycznych

Aby przywrócić ustawienia domyślne zaprogramowane fabrycznie:

- Naciśnij „**Options**” > „**Factory Reset**” na ekranie dotykowym lub.
- naciśnij i przytrzymaj przez 5 sekund przycisk **RESET** z tyłu głośnika CITATION BAR.

Po zakończeniu przywracania ustawień fabrycznych głośnik CITATION BAR zostanie automatycznie wyłączony i uruchomiony ponownie. Wszelkie zapisane informacje lub ustawienia zostaną usunięte.

## Informacje systemowe

Naciśnij opcję „**System info**” na ekranie dotykowym, aby wyświetlić następujące informacje:

- **Country:** Kraj i język.
- **Network:** SSID sieci, siła sygnału i adres Wi-Fi.
- **About:** Model i nazwa
- **Software version:** Wersja oprogramowania i data ostatniej aktualizacji.

## Czyszczenie i konserwacja

Aby utrzymać w czystości zewnętrzną powierzchnię głośnika CITATION BAR, należy najpierw odłączyć od niego przewód zasilający, a następnie delikatnie przetrzeć powierzchnie zewnętrzne czystą, miękką ściereczką.

### **OSTROŻNIE:**

- Do czyszczenia powierzchni nie należy używać alkoholu, benzenu ani rozcieńczalnika.

# / DANE TECHNICZNE

- Zasilanie: 100–240 V, ~ 50/60 Hz
- Zużycie prądu w stanie uśpienia: < 2,0 W
- Wersja Bluetooth: 4.2
- Zakres częstotliwości nadajnika Bluetooth: 2402–2480 MHz
- Moc nadajnika Bluetooth: < 10 dBm
- Modulacja nadajnika Bluetooth: GFSK,  $\pi/4$  DQPSK, 8DPSK
- Sieć bezprzewodowa: 802.11b/g/n/ac (2,4 GHz / 5 GHz)
- Zakres częstotliwości nadajnika Wi-Fi 2,4 GHz:  
2412–2472 MHz (częstotliwość 2,4 GHz dla pasma ISM, 11 kanałów w USA, 13 kanałów w Europie i innych lokalizacjach)
- Moc nadajnika Wi-Fi 2,4 GHz: < 20 dBm
- Modulacja nadajnika Wi-Fi 2,4 GHz: DBPSK, DQPSK, CCK, QPSK, BPSK, 16QAM, 64QAM
- Moc nadajnika Wi-Fi 5 GHz: < 23 dBm
- Modulacja nadajnika Wi-Fi 5 GHz: QPSK, BPSK, 16QAM, 64QAM, 256QAM
- Zakres częstotliwości nadajnika Wi-Fi 5 GHz:  
5,15~5,35 GHz, 5,470~5,725 GHz, 5,725~5,825 GHz
- Moc nadajnika 5G WISA: < 14 dBm
- Modulacja 5G WISA: OFDM, BPSK, QPSK, 16QAM
- Zakres częstotliwości nadajnika 5G WISA (różni się w zależności od kraju lub regionu): 5,15–5,35 GHz, 5,470–5,725 GHz, 5,725–5,825 GHz
- Ethernet: 10/100 Mb/s
- Wymiary (szer. x wys. x gł.): 1148 x 58 x 93 (mm) /  
45" x 2,3" x 3,7"
- Masa: 3,9 kg / 8,6 funta
- Temperatura pracy: 0–45°C
- Temperatura przechowywania: 0–45°C

# / ROZWIĄZYWANIE PROBLEMÓW

Nigdy nie naprawiaj produktu samodzielnie. Jeśli masz jakiegokolwiek problemy z użytkowaniem tego produktu, sprawdź poniższe punkty przed złożeniem wniosku o serwis.

## Dźwięk

### Soundbar nie emituje dźwięku.

- Sprawdź, czy nie jest wyciszony.
- Sprawdź, czy wybrano właściwe źródło sygnału wejściowego audio.

### Brak dźwięku z głośnika CITATION SUB lub CITATION SURROUND.

- Sprawdź, czy dioda LED subwoofera lub głośników satelitarnych świeci ciągłym białym światłem. Miganie diody oznacza rozłączenie. Ręcznie sparuj głośniki z soundbarem.
- Odtwórz dźwięk testowy (zobacz sekcję 9.2 „Dźwięk testowy”).

### Zniekształcony dźwięk lub echo.

- Jeśli odtwarzasz dźwięk z telewizora przez soundbar, upewnij się, że telewizor jest wyciszony lub wbudowany głośnik telewizora jest wyłączony.

### Dźwięk i obraz nie są zsynchronizowane.

- Naciśnij przycisk AUDIO SYNC +/-, aby zsynchronizować.

## Bluetooth

### Nie można połączyć urządzenia z soundbarem.

- Sprawdź, czy w urządzeniu jest włączona funkcja Bluetooth.
- Soundbar jest już połączony do innego urządzenia Bluetooth. Naciśnij przycisk  na pilocie zdalnego sterowania, aby rozłączyć i sparować z innym urządzeniem.

**Słaba jakość dźwięku z podłączonego urządzenia Bluetooth.**

- Odbiór Bluetooth jest słaby. Przysuń urządzenie bliżej soundbara lub usuń wszelkie przeszkody między urządzeniem a soundbarem.

**Wi-Fi****Nie można nawiązać połączenia z siecią Wi-Fi.**

- Sprawdź, czy sieć Wi-Fi jest włączona.
- Sprawdź, czy wybrano właściwą sieć i wprowadzono prawidłowe hasło.
- Sprawdź, czy router lub modem są włączone i znajdują się w zasięgu.
- Sprawdź, czy głośnik CITATION jest połączony z tą samą bezprzewodową siecią LAN, co smartfon lub tablet.

**Aplikacja Google Home nie może znaleźć urządzenia.**

- Sprawdź, czy głośnik CITATION jest włączony.
- Sprawdź, czy sieć działa prawidłowo.
- Sprawdź, czy router lub modem są zasilane i znajdują się w zasięgu.

**Brak reakcji na polecenie głosowe.**

- W zależności od lokalizacji głośnika CITATION warunki otoczenia mogą uniemożliwić głośnikowi wykrycie polecenia głosowego „OK Google”. Unikać umieszczania głośnika CITATION w głośnym miejscu lub w miejscu narażonym na silne wiatry lub echo (odbicia dźwięku).
- Sprawdź, czy wbudowany mikrofon nie jest wyciszony.
- Jeśli używasz wejścia HDMI/Optical/Aux lub systemu przestrzennego dźwięku 5.1-kanałowego, naciśnij przycisk  na pilocie zdalnego sterowania lub ekranie dotykowym, aby włączyć Asystenta Google.



# / ZNAKI HANDLOWE



Słowny znak graficzny i logo Bluetooth® są zarejestrowanymi znakami towarowymi Bluetooth SIG Inc. i są wykorzystywane przez HARMAN International Industries, Incorporated na podstawie licencji. Inne znaki towarowe i nazwy handlowe należą do firm będących ich właścicielami.



Logo Wi-Fi CERTIFIED jest znakiem certyfikacyjnym Wi-Fi Alliance.



Wyprodukowane na licencji Dolby Laboratories. Dolby, Dolby Audio, Pro Logic i symbol podwójnego D są znakami towarowymi firmy Dolby Laboratories.



HDMI, HDMI High-Definition Multimedia Interface i logo HDMI są znakami towarowymi HDMI Licensing Administrator Inc.



Google, Google Play, Chromecast i inne powiązane marki oraz logo są znakami towarowymi firmy Google LLC. W celu korzystania z funkcji Chromecast built-in może być konieczna jedna lub więcej subskrypcji. Asystent Google wymaga połączenia internetowego i nie jest dostępny w niektórych krajach i językach. Dostępność i działanie niektórych funkcji i usług są zależne od urządzenia, usługi i sieci i mogą nie być dostępne we wszystkich obszarach. Sterowanie niektórymi urządzeniami w domu wymaga kompatybilnych inteligentnych urządzeń. Może być wymagana subskrypcja usług i aplikacji oraz mogą mieć zastosowanie dodatkowe warunki, zasady i/lub opłaty.

**harman / kardon**<sup>®</sup>  
by HARMAN